

## TAPPEHANE

# G530

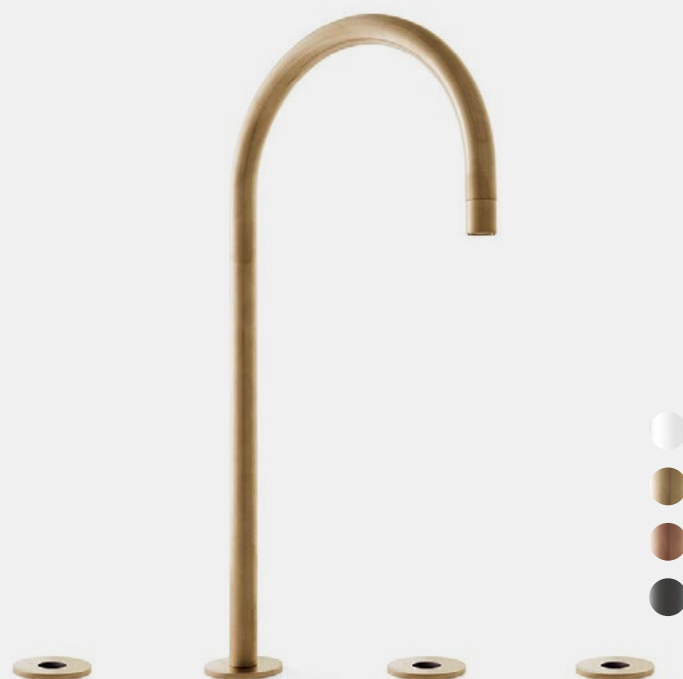



Elegant moderne berøringsfri tappehane med 3 tappefunktioner indbygget i bordpladen. Passer til de fleste af vores vandkølere.



G530 Touchfree er en elegant slank tappehane med 3 berøringsfrie tappefunktioner. Hanen kan bruges til tempereret-, koldt-, eller mineralvand. Tappehanen kan benyttes både med drybpakke, med eller uden afløb, eller i sammenhæng med en traditionel vask.

Kræver tilslutning til 230V

## PRODUKTVARIANTER

Varenr.	Produkt navn					Antal tappefunktioner
46-01937-2	G530 3-vejs Berøringsfri Krom	●	●	●		3
46-01937-3	G530 3-vejs Berøringsfri Sort	●	●	●		3
46-01937-4	G530 3-vejs Berøringsfri Naturlig Messing	●	●	●		3
46-01937-5	G530 3-vejs Berøringsfri Mat Messing	●	●	●		3
46-01937-6	G530 3-vejs Berøringsfri Mat Kobber	●	●	●		3

## PRODUKT SPECIFIKATIONER

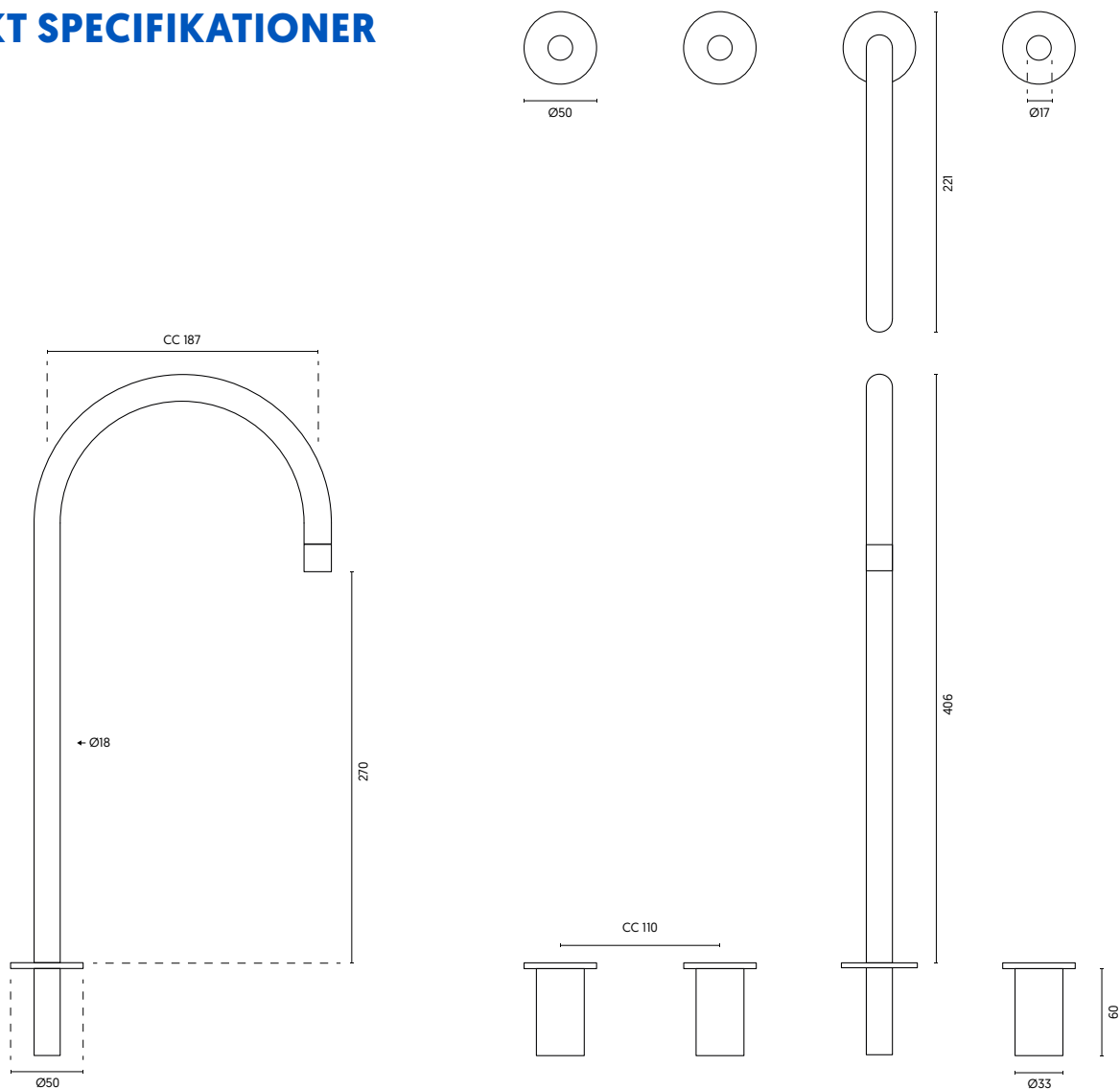

## PRODUKT SPECIFIKATIONER

<b>Produkttype</b>	Berøringsfri tappehane
<b>Mål tappehane B x D x H (mm)</b>	50 x 221 x 406
<b>Mål sensor B x D (mm)</b>	Ø50
<b>Mål styringsboks B x D x H (mm)</b>	180 x 110 x 110
<b>Materialer</b>	Chrome, Naturlig/Mat Messing, Kobber, Sort
<b>Strøm tilslutning</b>	220-240V AC
<b>Driftspænding</b>	24V DC
<b>Vand tilslutning</b>	JG Fitting Ø6 mm

## INSTALLATION AF HANE OG SENSORER

### Bor huller i bordpladen med størrelserne:

Tappehane	Ø18 mm
Berøringsfrie sensorer	3x Ø35 mm

Kontroller at der er plads under de borede huller til at Aqualex delene kan samles uden besvær.

Minimumskrav til frirum i skabet under tappehanen nævnes på siden med installation af teknikboksen.

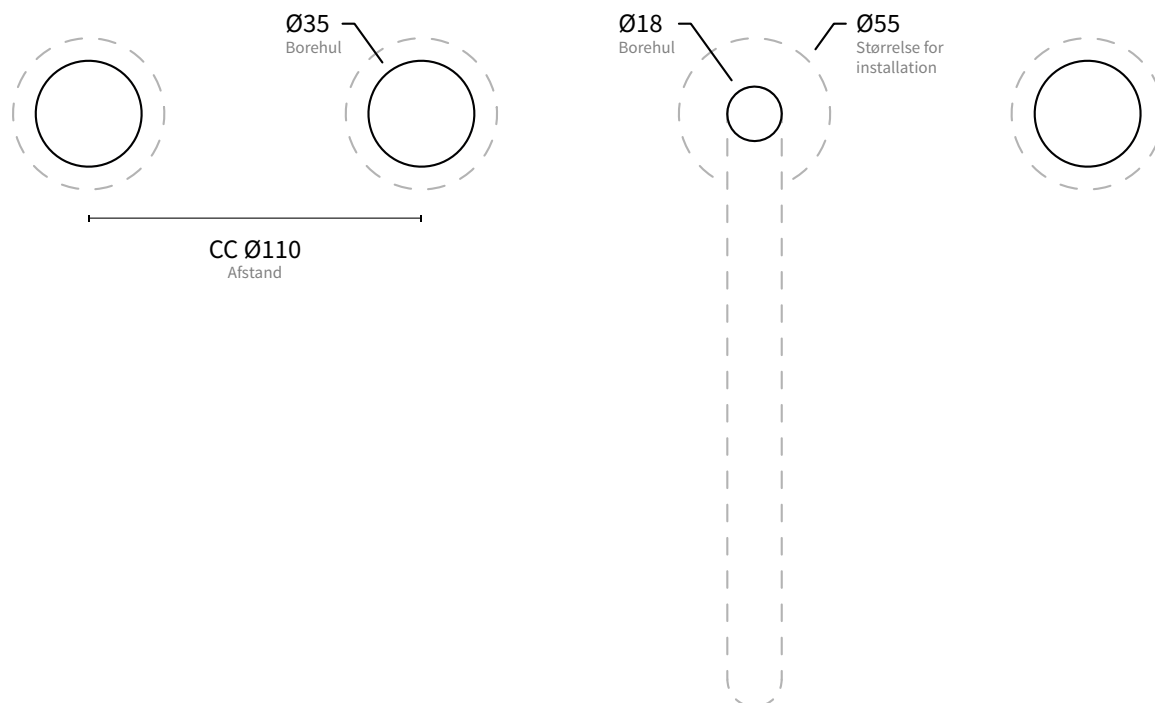

## INSTALLATION TEKNIKBOKS OG SENSORER

Forbind hver enkelt sensors han kobling med den tilhørende hun kobling på teknikboksen efter følgende oversigt.

Mineralvand	Rød
Koldt vand	Blå
Tempereret	Hvid

Tilslut herefter stikket fra strømforsyningen i stikket på teknikboksen.

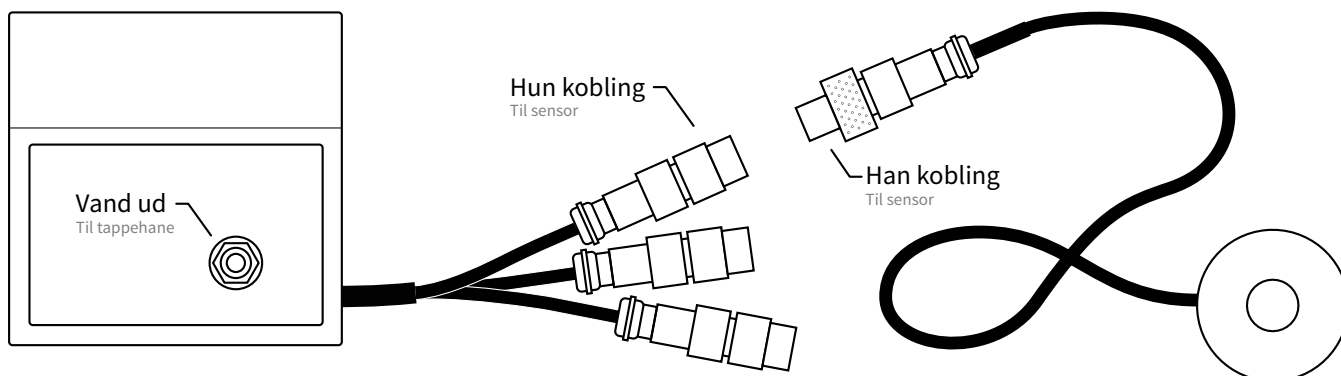

### Vandtilslutning til teknikboksen

Monter slangerne fra vandkøleren i de tilsvarende JG fitting på teknikboksen.

### Teknikboksens placering

Teknikboksen skal monteres forsvarligt på en flad væg eller skabside med vandtilslutningen placeret ned og de elektriske forbindelse op.

De 4 plastiksruer på teknikboksen kan løsnes for adgang til vedligehold foretaget af en autoriseret tekniker.

Montering af teknikboksen skal ske med skruer velegnet til materialet de monteres i. Skruhuller findes ved at løsne de 4 plastiksruer.

